

7668/7362
7726/7764/7054

Motorcycle™



www.step2.com

For assistance or replacement parts please contact :

The Step2 Company, LLC.
10010 Aurora-Hudson Rd.
Streetsboro, OH 44241 USA
1-800-347-8372 USA & Canada Only
(330)656-0440
www.step2.com

Step2 UK LTD
Great Bank Road
Wingates Industrial Estate
BOLTON
BL5 3XU

Uk freephone: 0800 393159
Step2 UK website: www.step2uk.com

ENGLISH

Intended for use by children from ages 3 year and up.

OBSERVE THE FOLLOWING STATEMENTS AND WARNINGS TO REDUCE THE LIKELIHOOD OF SERIOUS OR FATAL INJURY.

SAVE THIS SHEET FOR FUTURE REFERENCE.

WARNING: CHOKING HAZARD - Small parts. Sharp points. Adult assembly required.

WARNING: To avoid serious injury.

Continuous adult supervision required.
Do not use in areas unsafe for pedestrians.
Do not use on steps or steep inclines where toy could roll away.
Keep away from pools or other bodies of water.
Shoes must be worn during use.
Allow only one rider.

- Helpful Hint: Dip handle grips into a soapy water solution for easier assembly.
- Maximum child's weight: 50 lbs. (22,7 kg).
- Instruct Children:
 - **not** to use product until properly assembled.
 - to keep hands, feet, loose clothing and long hair away from the wheels during use.
- Periodically check the handle and hardware for wear and proper assembly

Inspect this product before each use. Tightly secure connections and replace damaged or worn components. Contact the Step2 Company, LLC. for replacement parts.

Cleaning Instructions:

- **General Cleaning:** Use mild soapy water.

Decal Application:

Clean and dry area thoroughly. Center decal in area. Apply pressure from center to outer edge.

Disposal Instructions:

Please recycle when possible. Disposal must be in compliance with all government regulations.

Thank you for purchasing the Step2® Motorcycle™. We'd appreciate a few minutes of your time to complete a brief survey so we can continue providing you with great products.

To participate, please visit our website at:

www.step2.com/survey/?partnumber=736200

Thank you for your time,
From your friends at Step2.

FRANÇAIS

Conçu pour une utilisation par des enfants de 3 an et plus.

RESPECTEZ LES ÉNONCÉS ET AVERTISSEMENTS SUIVANTS POUR RÉDUIRE LA PROBABILITÉ DE BLESSURE GRAVE, VOIRE MORTELLE.

CONSERVEZ CETTE FEUILLE POUR RÉFÉRENCE ULTÉRIEURE.

MISE EN GARDE: DANGER D'ÉTOUFFEMENT - Petite pièces. Assemblage par un adulte requis.

MISE EN GARDE: Pour éviter une blessure grave.

Surveillance continue par un adulte requise.
Ne pas utiliser dans des zones dangereuses pour les piétons.
Ne pas utiliser le jouet sur des marches ou des pentes raides sur lesquelles le jouet risque de rouler en arrière.
Tenir à l'écart des piscines ou de tout point d'eau.
Des chaussures doivent être portées durant l'utilisation.
N'autorisez qu'un seul conducteur à la fois.

- **Conseil :** Tremper les poignées dans une solution d'eau savonneuse pour faciliter l'assemblage.
- Poids maximum de l'enfant : 22,7 kg. (50 lbs).
- Interdisez aux enfants
 - d'utiliser l'équipement jusqu'à ce qu'il soit assemblé correctement.
 - de garder les mains, les pieds, les vêtements amples et les cheveux longs à l'écart des roues pendant le fonctionnement.
- Vérifier régulièrement la poignée et le matériel afin de s'assurer qu'il n'y a pas d'usure et que l'assemblage est adéquat.

Inspectez ce produit avant chaque utilisation. Serrez bien les connexions et remplacez les composants usés ou endommagés. Contactez la société Step2 pour des pièces de rechange.

Instructions de nettoyage :

- **Nettoyage général :** Utilisez de l'eau savonneuse douce.
- **Application des décalcomanies :** Nettoyez et séchez soigneusement la zone. Centrez la décalcomanie dans la zone. Appliquez une pression du centre vers le bord extérieur.

Instructions de mise au rebut:

Veuillez recycler dans la mesure du possible. L'élimination doit être conforme à toutes les lois nationales.

ESPAÑOL

Se recomienda el uso de este producto para niños mayores de 3 año.

RESPETE LAS SIGUIENTES RECOMENDACIONES Y ADVERTENCIAS PARA DISMINUIR LA PROBABILIDAD DE SUFRIR LESIONES GRAVES O MORTALES.

CONSERVE ESTA HOJA PARA SU CONSULTA EN EL FUTURO.

ADVERTENCIA: RIESGO DE ASFIXIA: Contiene piezas pequeñas. Requiere montaje por parte de un adulto.

ADVERTENCIA: Para evitar lesiones serias.

Requiere supervisión continua de un adulto.
No lo use en áreas inseguras para peatones.
No lo use en escalones ni inclinaciones pronunciadas donde el juguete podría rodar.
Manténgalo alejado de piscinas u otras masas de agua.
Deben estar calzados mientras lo usan.
Su uso se limita a un solo niño a la vez.

- **Consejo útil:** Sumerja las empuñaduras en una solución de agua y jabón para facilitar el montaje.
- Peso máximo del niño: 22,7 kg. (50 lbs).
- Asegúrese que los niños:
 - no utilicen este producto hasta que se haya finalizado su montaje.
 - mantienen las manos, los pies, las prendas sueltas y el pelo largo alejados de las ruedas mientras estén en movimiento.
- Inspeccione periódicamente la agarradera y las piezas de montaje para asegurarse que no estén desgastadas y que estén bien montadas.

Examine el producto antes de cada utilización. Fije las conexiones y sustituya los componentes que presenten daños o desgaste. Póngase en contacto con la empresa Step2 para obtener piezas de repuesto.

Instrucciones para la limpieza:

- **Limpieza general:** utilice una solución de agua y jabón suave.
- **Colocación de los adhesivos:** Limpie y seque la superficie en profundidad. Sitúe la lámina en la posición correcta. Presione desde el centro hacia los bordes.

Intrucciones para la eliminación:

Recicle los componentes si tiene la posibilidad. La eliminación de este producto se debe realizar de conformidad con la Normativa Gubernamental.

193526

9/3/14

ITALIANO

Prodotto inteso per l'uso da parte di bambini dai 3 anni in su.

OSSERVARE LE SEGUENTI DICHIARAZIONI E AVVERTENZE PER RIDURRE IL RISCHIO DI INFORTUNI GRAVI O FATALI.

CONSERVARE QUESTO FOGLIO PER FUTURO RIFERIMENTO.

AVVERTENZE: RISCHIO DI SOFFOCAMENTO - Parti di dimensioni ridotte. È necessario il montaggio da parte di adulti.

AVVERTENZE: Precauzioni per la prevenzione di infortuni gravi.

È richiesta la presenza costante di un adulto.
Non utilizzare in aree non sicure per i pedoni.
Non utilizzare su scalinate o superfici inclinate ripide su cui il giocattolo potrebbe scivolare.
Tenere a distanza da piscine o altri corpi d'acqua.
Indossare scarpe durante l'uso.
Consentire di salire sul giocattolo a un solo bambino.

- **Consiglio utile:** immergere le manopole in una soluzione con acqua e sapone per facilitarne il montaggio.
- Peso massimo del bambino: 50 lb. (22,7 kg).
- Insegnare ai bambini:
 - di non utilizzare l'apparecchio prima del montaggio.
 - di mantenere mani, piedi, vestiti larghi e capelli lunghi a distanza dalle ruote durante l'operazione.
- Controllare periodicamente l'usura e il montaggio della maniglia e dello sgabello.

Ispezionare questo prodotto prima di ciascun utilizzo. Chiudere fermamente le connessioni e sostituire i componenti danneggiati o usurati. Contattare Step2 Company per ottenere ricambi.

Istruzioni per la pulizia:

- **Pulizia generale:** Utilizzare acqua con sapone delicato
- **Applicazione delle decalcomanie:** Pulire e asciugare l'area accuratamente. Posizionare la decalcomania al centro dell'area. Premere la decalcomania dal centro verso l'esterno.

Istruzioni per lo smaltimento:

Riciclare quando possibile. Lo smaltimento deve essere effettuato in conformità con tutti i regolamenti previsti dal governo.

NEDERLANDS

Bestemd voor gebruik door kinderen van 3 jaar en ouder.

NEEM DE VOLGENDE VERKLARINGEN EN WAARSCHUWINGEN IN ACHT OM WAARSCHIJNLIJK ERNSTIG OF FATAAL LETSEL TE VERMINDEREN.

BEWAAR DIT BLAD VOOR TOEKOMSTIGE REFERENTIE.

WAARSCHUWING: VERSTIKKINGSGEVAAR - Kleine onderdelen. Montage door volwassene vereist.

WAARSCHUWING: Om ernstig letsel te voorkomen.

Voortdurend toezicht van een volwassene is vereist.
Niet gebruiken in gebieden die onveilig zijn voor voetgangers.
Niet gebruiken op trappen of stijle hellingen waar het speelgoed weg kan rollen.
Uit de buurt van zwembaden of andere waterlichamen houden.
Tijdens gebruik moeten schoenen worden gedragen.
Slechts één rijder toegestaan.

- **Handige tip:** De handgrepen zijn gemakkelijker te monteren als u ze even in een sopje houdt.
- Maximaal gewicht van kind: 22,7 kg. (50 lbs).
- Vertel kinderen:
 - de uitrusting pas te gebruiken als deze op behoorlijke wijze gemonteerd is.
 - opgedragen worden om handen, voeten, losse kleding en lang haar uit de buurt van de wielen te houden tijdens gebruik.
- Controleer de handgreep en de uitrusting periodiek op slijtage en juiste montage.

Dit product vóór elk gebruik inspecteren. Draai verbindingen goed vast en vervang beschadigde of versleten componenten. Neem contact met de Step2 Company voor vervangingsonderdelen.

Reinigingsinstructies:

- **Algemene reiniging:** een mild sopje gebruiken.
- **Plakplaatje aanbrengen:** Reinig en droog het gebied grondig. Centreer het plakplaatje in het gebied. Pas druk toe vanuit het midden naar de buitenrand.

Afvoerinstructies:

Wanneer mogelijk recyclen. Afvoeren moet gebeuren in overeenstemming met alle overheidsvoorschriften.

PORTUGÊS

Destina-se a ser utilizado por crianças com 3 ou mais anos de idade.

RESPEITE AS SEGUINTE AVERTÊNCIAS E AVISOS PARA REDUZIR A PROBABILIDADE DE UMA LESÃO GRAVE OU FATAL.

GUARDA ESTA FOLHA PARA REFERÊNCIA FUTURA.

AVISO: PERIGO DE SUFOCAMENTO – Peças pequenas. Necessária a montagem por adultos.

AVISO: Para evitar ferimentos graves.

É obrigatória a supervisão contínua por um adulto.
Não utilizar em áreas não seguras para peões.
Não utilizar em degraus nem inclinações íngremes em que o brinquedo possa rolar.
Manter afastado de piscinas ou outras áreas com água.
Devem ser calçados sapatos durante a utilização.
Permite apenas um condutor.

- **Dica prática:** Mergulhe as pegas numa solução de água com sabão para uma montagem mais fácil.
- Peso máximo da criança: 22,7 kg. (50 lbs).
- Instrua as Crianças para que:
 - não usem o produto até que esteja devidamente montado.
 - manter as mãos, os pés, roupas soltas e cabelos compridos afastados das rodas durante o funcionamento.
- Verifique regularmente o puxador e as ferragens para identificar sinais de desgaste e montagem incorrecta.

Inspeccione este produto antes de cada utilização. Aperte bem as ligações e substitua os componentes danificados ou desgastados. Contacte a Step2 Company para obter peças de substituição.

Instruções de Limpeza:

- **Limpeza Geral:** Utilize água ensaboada morna.
- **Aplicação da decalcomania:** Limpar e secar a área cuidadosamente. Centrar a decalcomania na área. Presionar a partir do centro para a zona exterior.

Instruções de Eliminação:

Recicle sempre que possível. A eliminação deve estar em conformidade com todas as regulações oficiais.

POLSKI

Produkt przeznaczony dla dzieci w wieku powyżej 3 lat.

PRZESTRZEGANIE PONIŻSZYCH ZALECEŃ I OSTRZEŻEŃ ZMNIJSZY PRAWDOPODOBIEŃSTWO ODNIESIENIA POWAŻNYCH LUB ŚMIERTELNYCH OBRAŻEŃ CIAŁA.

ZACHOWAĆ TĘ INSTRUKCJĘ DO PÓŹNIEJSZYCH KONSULTACJI.

OSTRZEŻENIE! RYZYKO ZADŁAWIENIA – małe części. Montaż powinna wykonać osoba dorosła.

OSTRZEŻENIE! Zapobieganie poważnym obrażeniom.

Niezbędny stały nadzór osoby dorosłej.
Nie używać w miejscach niebezpiecznych dla pieszych.
Nie używać na schodach czy stromych wzniesieniach, z których zabawka może się stoczyć.
Nie stosować w pobliżu basenów czy innych zbiorników wodnych.
Podczas użytkowania należy nosić obuwie.
Maksymalnie jeden użytkownik.

- **Pomocna podpowiedź:** Zanurz uchwyty w wodzie z mydlinami, aby ułatwić montaż.
- Maksymalna waga dziecka: 22,7 kg.
- Polecić dzieciom, aby:
 - nie używały zabawki, dopóki nie zostanie odpowiednio zmontowana;
 - że podczas zabawy nie powinny zbliżać dłoni, stóp, luźnej odzieży ani długich włosów do kół.
- Okresowo sprawdzać zużycie i prawidłowy montaż uchwytu oraz sprzętu.

Należy sprawdzać produkt przed każdym użyciem. Mocno dokręcić połączenia i wymienić uszkodzone lub zużyte części. W celu wymiany części należy skontaktować się z firmą Step2.

Instrukcja czyszczenia:

- **Ogólne czyszczenie:** Używać wody z dodatkiem mydła.
- **Umieszczanie naklejek:** Należy dokładnie wyczyścić i wysuszyć powierzchnię. Umieścić naklejkę na środku. Docisnąć od środka ku krańcom.

Instrukcja utylizacji:

Produkt należy zutylizować, jeśli to możliwe. Należy utylizować zgodnie z obowiązującymi, krajowymi przepisami.

供年龄 3 周岁及以上的儿童使用。
阅读以下陈述和警示，减少严重或致命伤害发生的可能性。
保存本说明书以供今后参考。

⚠️ 警示：窒息危险 - 小部件。尖角。要求成人组装。

⚠️ 警示：避免严重伤害。
需要成人的不间断监督。
不要在对行人不安全的区域使用。
不要在玩具容易滚动的台阶或倾斜度大的斜面上使用。
远离游泳池或其他水体。
使用过程中必须穿鞋。
仅允许一名使用者。

- **帮助提示：** 将手柄把手浸入皂液，使安装更加容易。
- 儿童最大体重：50 磅（22.7 公斤）。仅限 1 名使用者。
- 告诫儿童：
 - 不要在产品正确组装前使用。
 - 使用过程中，应将手、脚、宽松的衣物和长头发远离车轮。
- 家长应在使用前彻底清洗配件

每次使用前检查本产品。固定连接处，并换掉破损和磨损的部件。联系 Step2 有限责任公司获取替换零件。

清洁指南：
• **一般清洁：** 使用温和的肥皂水。

贴纸置放： 彻底清洁并干燥区域。使贴纸居中。从中心向外按压贴纸。

处理指南： 如可能，请回收利用。处理时必须遵守所有的政府规章。

مخصص للاستخدام الأطفال بالخارج من سن 3 سنوات فأعلى.
قم بمراعاة الملاحظات والتحذيرات التالية لتقليل إمكانية التعرض
لإصابة خطيرة أو مميتة.
احتفظ بهذا الدليل للرجوع إليه في المستقبل .

⚠️ تحذير: خطر الاختناق - الأجزاء الصغيرة. حواف حادة. يجب تجميع المنتج بمعرفة شخص بالغ

⚠️ تحذير: يمكن أن تحدث إصابة خطيرة بالرأس أو حدوث وفاة. يجب استخدام المنتج تحت إشراف البالغين على الدوام. لا تستخدم هذا المنتج في المناطق غير الآمنة للمشاة. لا تستخدم هذا المنتج على السلالم أو المنحدرات الحادة التي يمكن أن تدرج اللعبة عليها. لا تستخدم هذا المنتج بجوار حمامات السباحة أو أي مسطحات مائية أخرى. يجب ارتداء الأحذية أثناء استخدام هذا المنتج. يتسع لراكب واحد فقط.

- تلميح مفيد: اغمس المقابض في محلول من المياه والصابون لتسهيل عملية التجميع.
- الحد الأقصى لوزن الطفل: 50 رطل (22,7 كجم). يتسع لراكب واحد.
- وجه الأطفال للقيام بما يلي:
 - عدم استخدام المنتج إلى أن يتم تجميعه بشكل صحيح.
 - عليك بتوجيه الأطفال بإبعاد أيديهم، وأقدامهم، وثيابهم الفضفاضة، وشعورهم الطويلة عن العجلات أثناء تشغيل العربة.
- يجب على الوالدين غسل الملحقات بعناية قبل الاستخدام.

⚠️ فحص المنتج قبل كل استخدام. اربط الوصلات بإحكام واستبدل المكونات لاستبدال الأجزاء التالفة أو البالية، اتصل بـ Step2 Company, LLC

- إرشادات التنظيف:
- المكونات الإلكترونية: لا تغطس الوحدة في الماء أو ترش سائل عليها مباشرة. استخدم محلول منظف مخفف. امسح الوحدة باستخدام قطعة قماش مبللة.
 - التنظيف العام: استخدم مياه صابون مخفف.
 - وضع اللصق: قم بتنظيف المنطقة وتجفيفها جيداً. ضع اللصق في منتصف المنطقة. اضغط على منتصف اللصق إلى أن تصل لحافته الخارجية.
 - إرشادات التخلص من المنتج: الرجاء إعادة التدوير إن أمكن. يجب أن تتوافق طريقة التخلص من المنتج مع كل القوانين الحكومية.

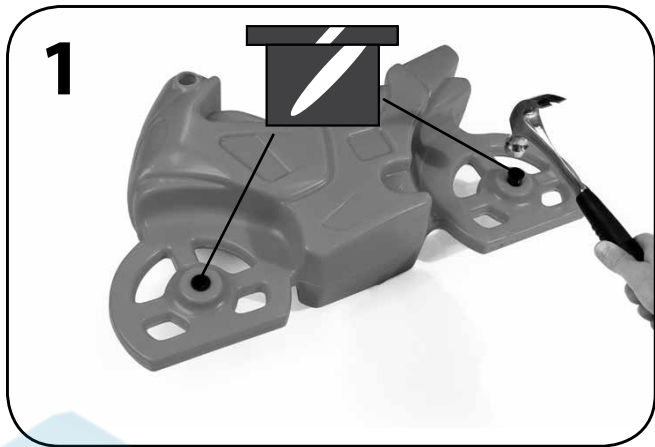
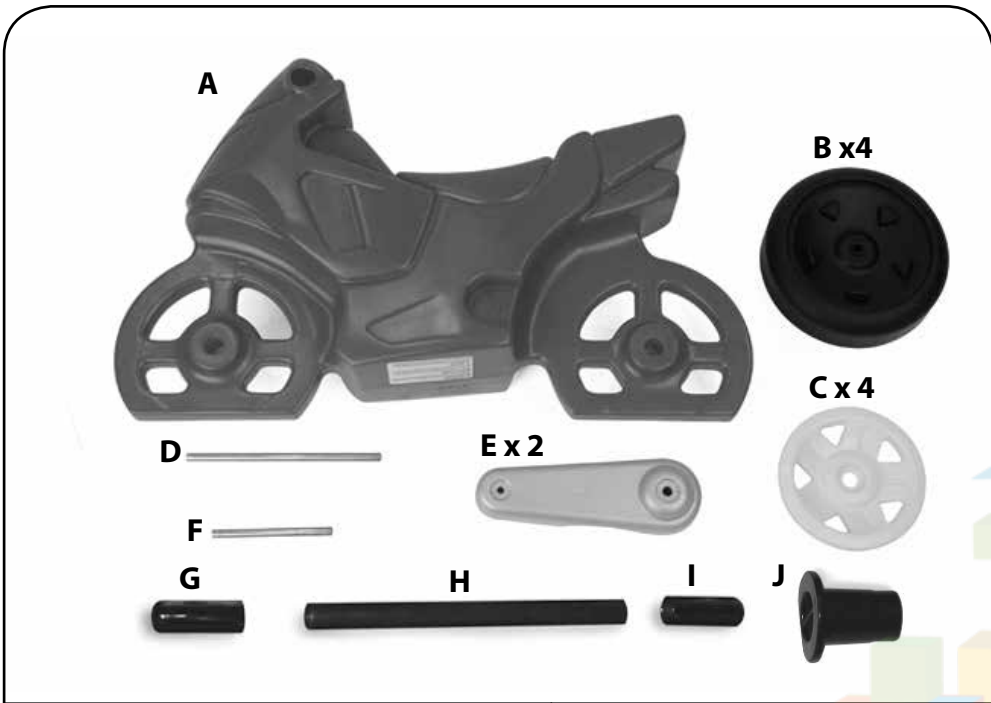

Repeat to the other side.
 Procédez de même de l'autre côté.
 Repita en el lateral opuesto.
 Ripetere sull'altro lato.
 Herhaal aan de andere kant.
 Repita para o outro lado.
 Powtórzyc po drugiej stronie.
 在另一側重复。

كرر ذلك مع الجانب الآخر.

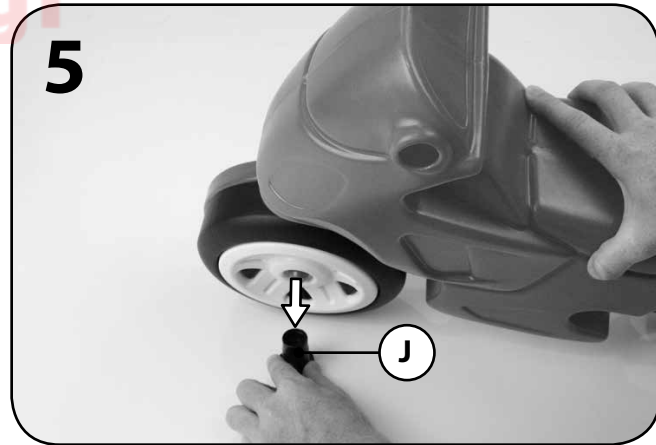
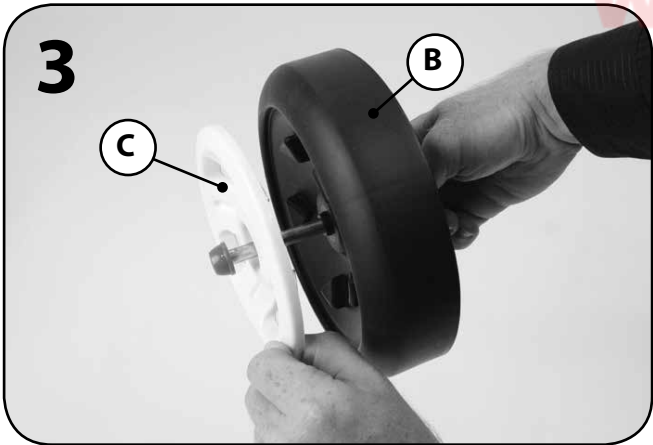
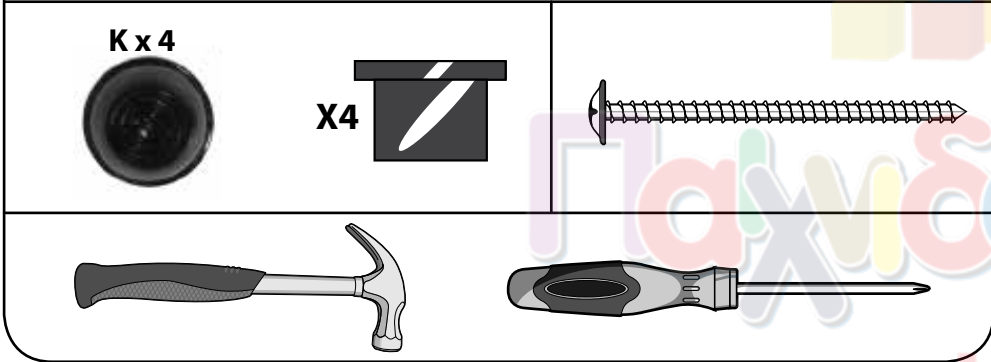
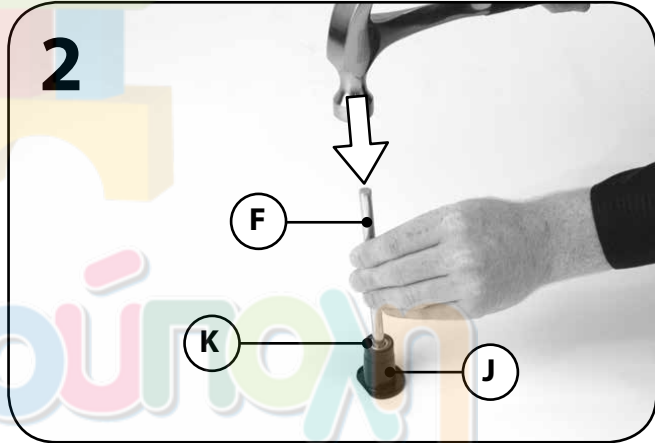

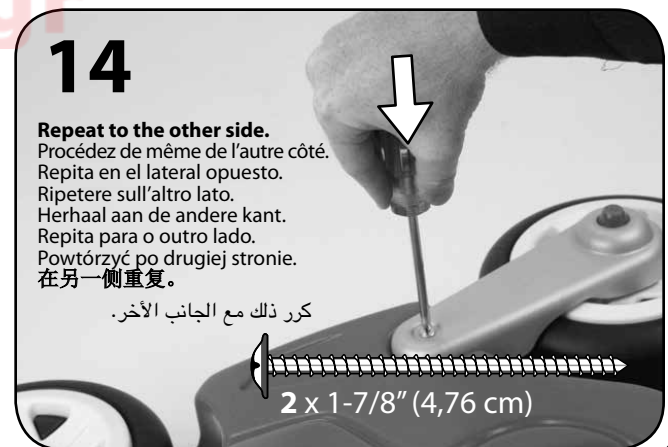
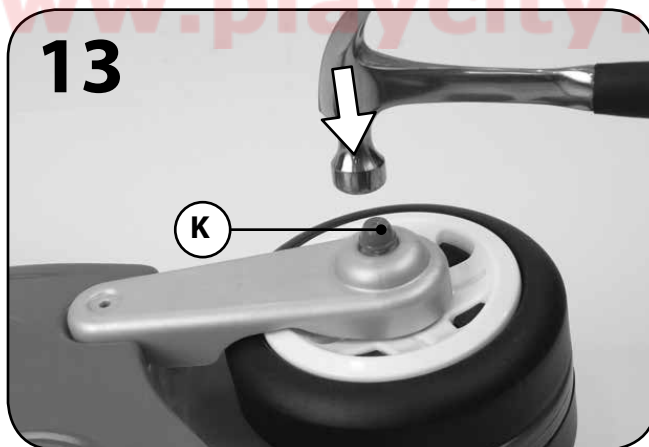
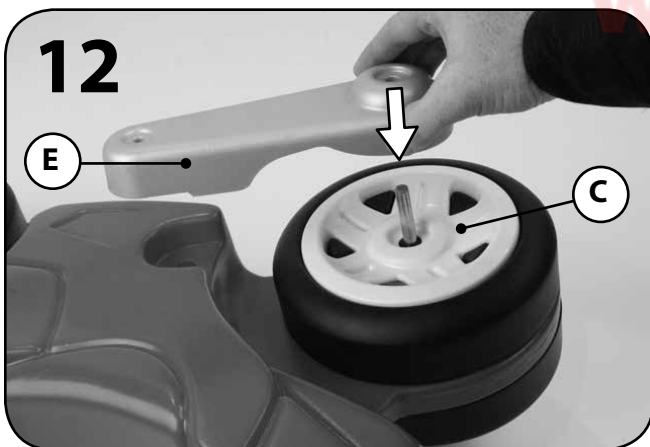
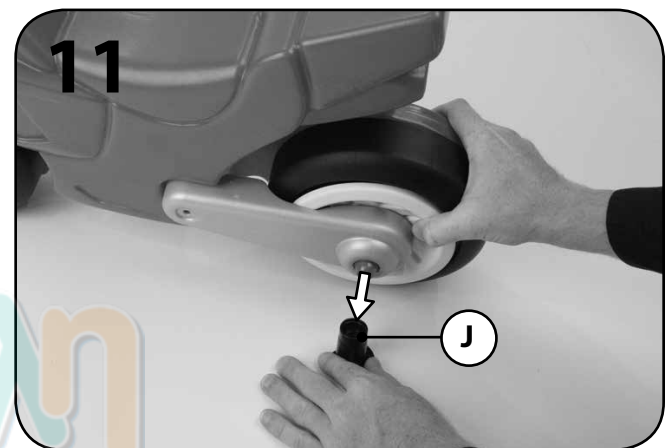
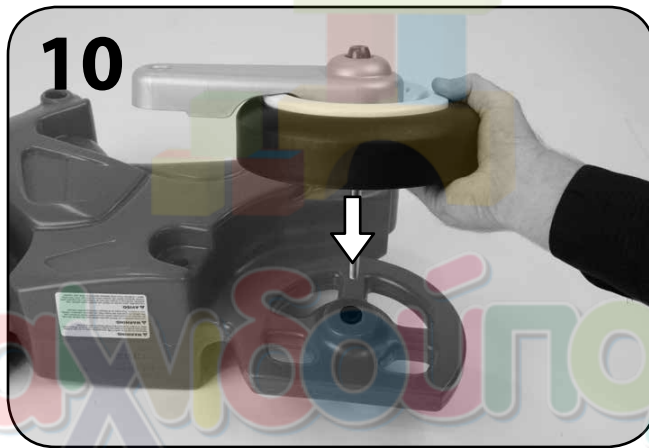
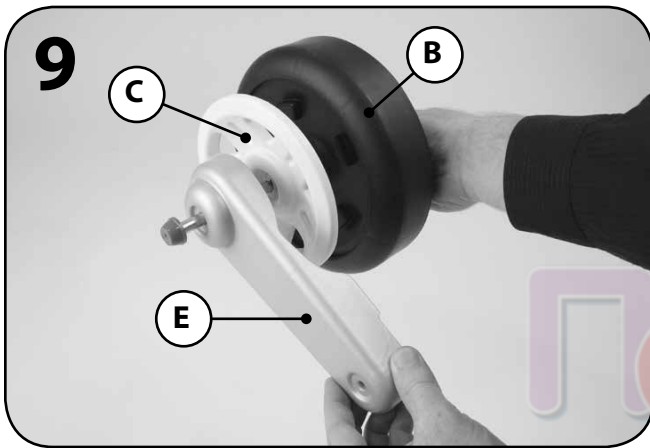
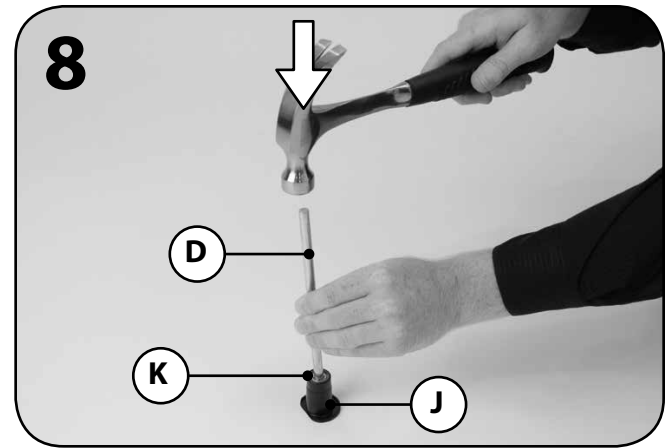
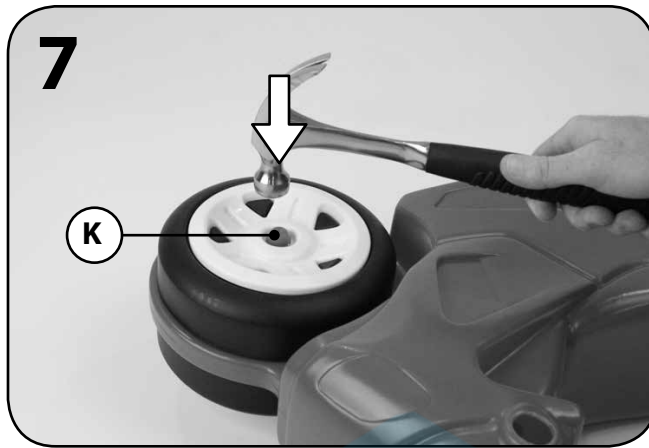
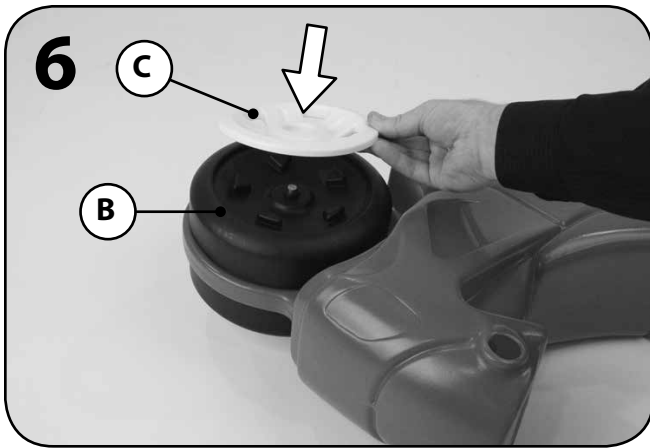

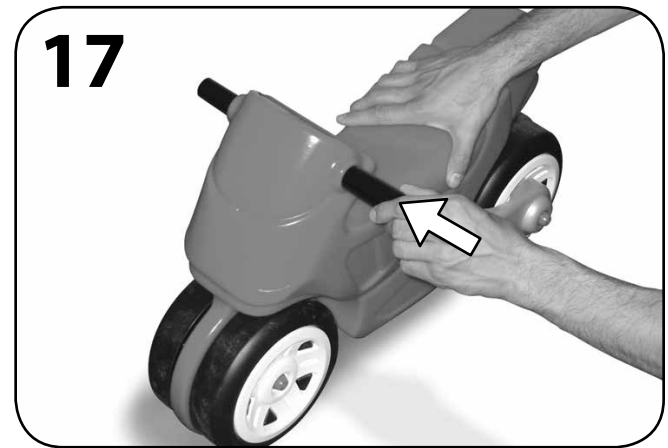
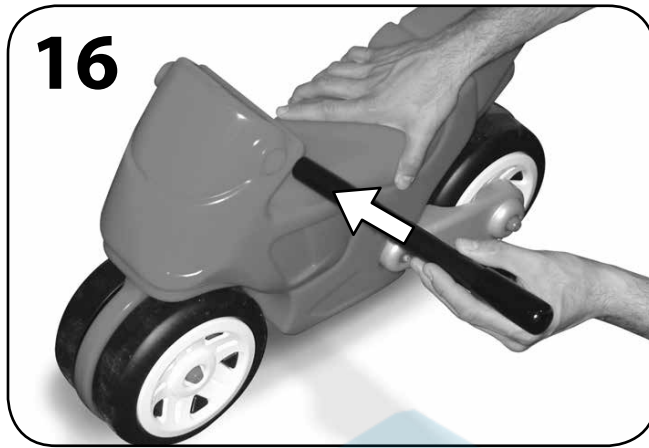
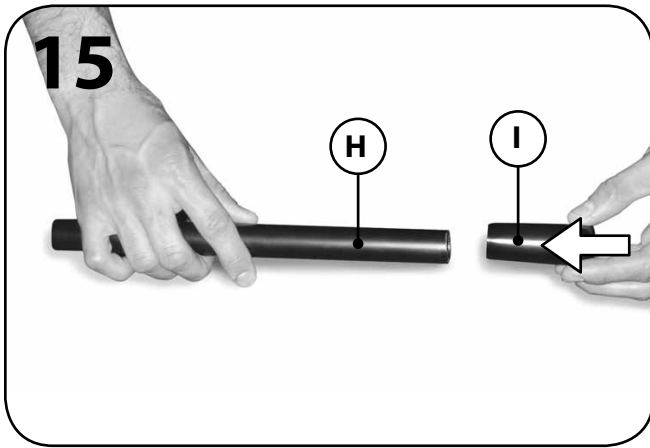

- **Helpful Hint:** Dip handle grips into a soapy water solution for easier assembly.
- **Conseil :** Tremper les poignées dans une solution d'eau savonneuse pour faciliter l'assemblage.
- **Consejo útil:** Sumerja las empuñaduras en una solución de agua y jabón para facilitar el montaje.
- **Consiglio utile:** immergere le manopole in una soluzione con acqua e sapone per facilitarne il montaggio.
- **Handige tip:** De handgrepen zijn gemakkelijker te monteren als u ze even in een sopje houdt.
- **Dica prática:** Mergulhe as pegas numa solução de água com sabão para uma montagem mais fácil.
- **Pomocna podpowiedź:** Zanurz uchwyty w wodzie z mydlinami, aby ułatwić montaż.
- **帮助提示:** 将手柄把手浸入皂液，使安装更加容易。

19

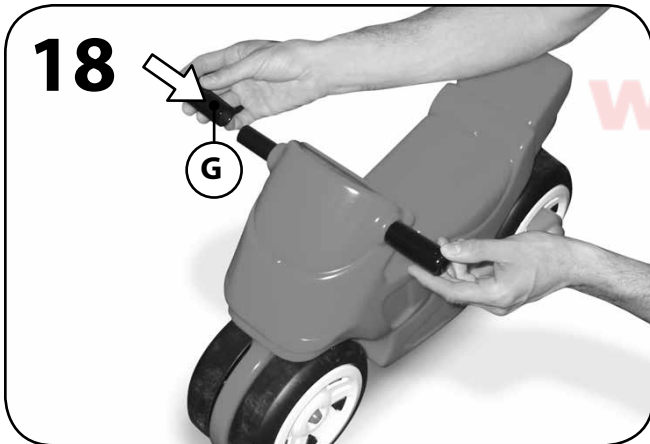
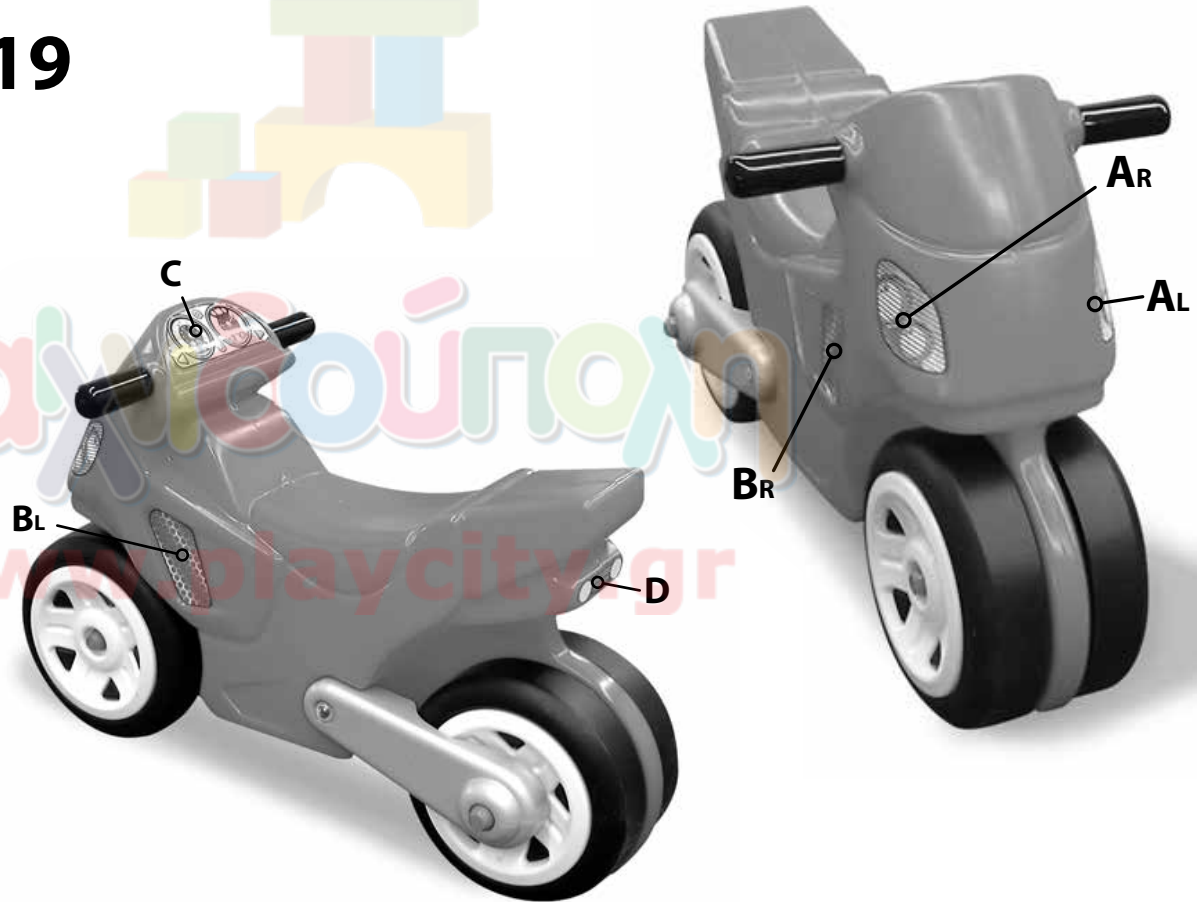

• تلميح مفيد: اغمس المقابض في محلول من المياه والصابون لتسهيل عملية التجميع.